

playxtrem

ESTELFIX

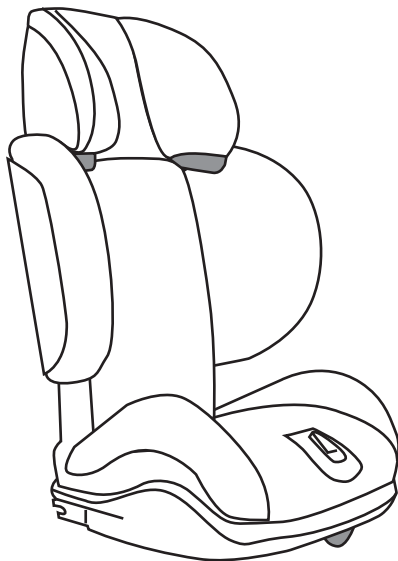

Gr. 2

15 - 26 kg

Gr. 3

22 - 36 kg

Instrucciones - Instruccions - Instructions
Instructions - Istruzioni - Instruções - Anweisungen
Instrukce - Utasítások - Pokyny - Instrukcja
Gebruiksaanwijzingen - Русский

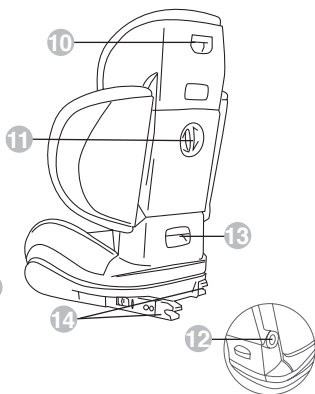
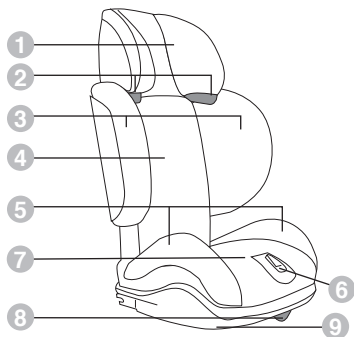

ES

- | | |
|------------------------------|-----------------------------------|
| 1. Cabezal | 8. Palanca |
| 2. Guía cinturón pectoral | 9. Base asientos |
| 3. Alas laterales | 10. Palanca ajuste cabezal |
| 4. Respaldo | 11. Pomo de ajuste alas laterales |
| 5. Reposabrazos | 12. Botón de plegado del respaldo |
| 6. Botón de ajuste reclinado | 13. Asidero asiento |
| 7. Asiento | 14. Conectores Fix |

CAT

- | | |
|-----------------------------|---------------------------------------|
| 1. Capçal | 9. Base del seient |
| 2. Guia cinturó pectoral | 10. Palanca d'ajust capçal |
| 3. Ales laterals | 11. Pom d'ajust de les ales laterales |
| 4. Respatller | 12. Botó pel plegament del respatller |
| 5. Recolzabraços | 13. Nansa seient |
| 6. Botó d'ajust reclinament | 14. Conectors Fix |
| 7. Seient | |
| 8. Palanca | |

EN

- | | |
|-------------------------------|---------------------------------|
| 1. Headrest | 8. Handle |
| 2. Pectoral belt guide | 9. Seat base |
| 3. Side flaps | 10. Headrest adjustment button |
| 4. Backrest | 11. Slide flaps adjustment knob |
| 5. Armrest | 12. Backrest folding button |
| 6. Backrest adjustment button | 13. Seat's handle |
| 7. Seat | 14. Fix connectors |

FR

1. Appui-tête
2. Guide Ceinture
3. Rabats latéraux
4. Dossier
5. Accoudoir
6. Bouton poussoir de réglage du dossier
7. Assise
8. Levier
9. Base de l'assise
10. Bouton-poussoir réglage appui-tête
11. Bouton du réglage des ailes latérales
12. Bouton pliage de dossier
13. Siège de poignée
14. Connecteurs FIX

IT

1. Poggiatesta
2. Guida della cintura
3. Alette laterali
4. Schienale
5. Poggiabbraccia
6. Pulsante regolazione schienale
7. Seduta
8. Leva
9. Base della seduta
10. Pulsante regolazione poggiatesta
11. Ali laterali manopola di regolazione
12. Pulsante indietro pieghevole
13. Sedile appiglio
14. Connettori FIX

PT

1. Repousa cabeça
2. Guia de cinto
3. Abas laterais
4. Encosto
5. Bracciolo
6. Botão regulação encosto
7. Assento
8. Alavanca
9. Base de assento
10. Botão regulação repousa cabeças
11. Botão ajuste asas laterais
12. Botão voltar dobrar
13. Assento handhold
14. Conectores FIX

PL

1. Uchwyt
2. Przycisk do regulacji oparcia
3. Flaps boczne
4. Daszek
5. Przykrycie na nogi
6. Przycisk do regulacji oparcia
7. Siedzisko
8. Dźwignia
9. Podstawa siedziska
10. Przycisk do regulacji zagłówka
11. Pokrętko regulacji bocznych skrzydeł
12. Przycisk powrotem składane
13. Siedzenie handhold
14. Złącze FIX

DE

1. Kopfstütze
2. Gurtführung
3. Seitenklappen
4. Rückenlehne
5. Armstütze
6. Druckknopf zur Rückenlehnenverstellung
7. Sitz

CS

1. Vedoucí
2. Belt průvodce
3. Boční chlopně
4. Zpět
5. Loketní opěrka
6. Tlačítko polohování opěrky
7. Sedadlo

HU

1. Szállítókar
2. Háttámla szabályozó gomb
3. Oldalfüleket
4. Naptető
5. Lábvédő
6. Háttámla szabályozó gomb
7. Ülőrész

NL

1. hoofdsteun
2. Borstvinnen gordel gids
3. zijflappen
4. rug
5. armsteun
6. Rugleuning knop aanpassing
7. zitplaats

SK

1. Rúčka
2. Tlačidlo na nastavenie operadla
3. Bočné chlopné
4. Strieška
5. Kryt na nohy
6. Tlačidlo na nastavenie operadla
7. Sedadlo

8. Hebel
9. Basis des Sitzes
10. Druckknopf Regulierung Kopfstütze
11. Einstellknopf Seitenflügel
12. Knopf zurück Falten
13. Sitzgriff
14. Verbinder fixieren

8. Páka
9. Základna sedátka
10. Nastavovací tlačítko opěrky hlavy
11. Nastavovací knoflík boční křídla
12. Tlačítko zpět skládací
13. Držadlo sedadla
14. Konektory FIX

8. Fogantyú
9. Ülész
10. Gomb a fejtámla beállítására
11. Beállító gomb oldalszárnyak
12. Gomb vissza összecusukható
13. kapaszkodó ülész
14. Csatlakozó FIX

8. Handvat
9. Basis van de stoel
10. Hoofdsteun afstelling knop
11. Slide flappen regelknop
12. Rugleuning vouwen knop
13. handvat Seat's
14. Connector FIX

8. Fogantyú
9. Základ sedadla
10. Nastavovacie tlačidlo opierky hlavy
11. Nastavovací gombík bočné křídla
12. Tlačidlo späť skládacie
13. držadlo sedadlá
14. Csatlakozó FIX

- | | |
|------------------------------|---|
| 1. глава | 10.Клавиша для регулировки подголовника по высоте |
| 2. Пояс руководство | 11.Регулировка боковые ручки крылья |
| 3. боковые клапаны | 12.Кнопка назад складной |
| 4. назад | 13.поручень сиденья |
| 5. подлокотник | 14.Соединители FIX |
| 6. Кнопка Регулировка спинки | |
| 7. Сиденье | |
| 8. Рычаг | |
| 9. Основа сиденья | |

- 1** Despliegue del respaldo / Desplegament del respalller / Using the backrest / Dépliage du dossier / Inclination dello schienale / Abertura do encosto / Ustawienie oparcia / Aufklappen der Rückenlehne / / Rozložte opěradlo / Rozbalenie opierky / Openvouwen van de rugleuning / Раскладка спинки

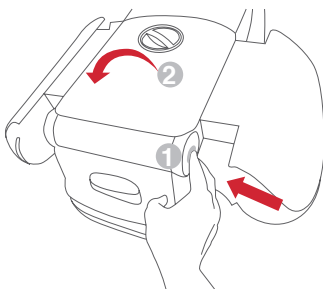

- 2** Regulación del cabezal para ajustarse a la altura de la cabeza del niño / Regulació del capçal per ajustar-lo a l'alçada del cap del nen / Adjustment of the headrest to fit the child's head / Réglage de l'appui-tête pour s'adapter à la tête de l'enfant / Regolazione del poggiatesta perché si adatti alla testa del bambino / Regulador do cabeçote para efetuar o ajuste à cabeça da criança / Einstellung des Kopfteils, um die Position des Kopfes des Kindes einzustellen / Regulacja zagłówek zapewnia dopasowanie fotelika do głowy dziecka / Regulace opěrky hlavy k přizpůsobení hlavě dítěte / A fejtámla gyermek testméretéhez igazítása / Instelling van de hoofdsteun voor aanpassing aan het hoofd van het kind / Regulácia opierky hlavy na prispôsobenie sa hlave dieťaťa / Регулирование изголовья с целью адаптации к голове ребенка

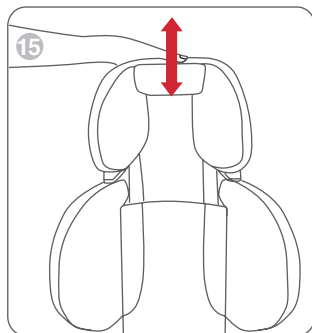
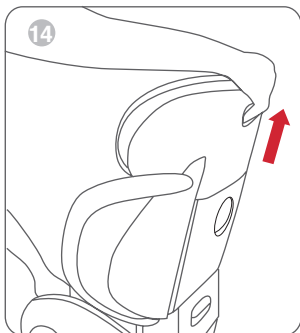

IMPORTANTE: La guía cinturón pectoral debe estar 0.5-2.5 cm por encima del hombro / **IMPORTANT:** La guía del cinturó pectoral ha d'estar 0,5-2,5 cm per damunt de l'espatlla / **IMPORTANT:** the chest guide belt should be 0.5-2.5 cm above shoulder height / **IMPORTANT:** le guide de la sangle pectorale doit se trouver au-dessus de l'épaule / **IMPORTANT:** La guida della cintura diagonale deve trovarsi a 0.5-2.5 cm sopra la spalla / **IMPORTANT:** O guiador do cinto peitoral deve estar posicionado 0.5-2.5 cm acima do ombro / **WAŻNE:** Uchwyty przelotowe pasów barkowych muszą znajdować się 0,5-2,5 cm powyżej ramienia / **WICHTIG:** Die Führung des Brustgurtes muss sich 0,5 - 2,5 cm über der Schulter befinden. / **DŮLEŽITÉ:** Průtah pásu přes hrud' musí být 0,5-2,5 cm nad ramenem / **UPOZORNENIE:** Vedenie hrudného pásu sa musí nachádzať 0,5-2,5 cm nad ramenom / **BELANGRIJK:** De geleider van de borstriem dient zich op 0,5-2,5 cm boven de schouder te bevinden / **ВНИМАНИЕ:** Грудное поводе для ремня должно быть 0,5-2,5 см над плечом

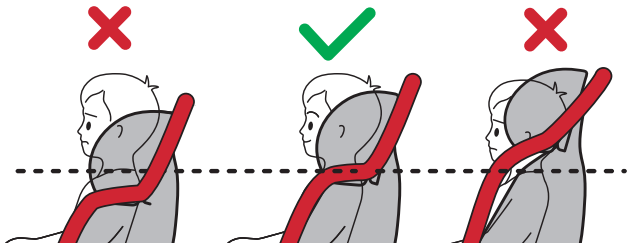

3

Ajuste de las alas laterales al cuerpo del niño / Ajust de les ales laterals al cos de l'infant / Adjust the side wings to the child's body / Réglage des ailes latérales en fonction du corps de l'enfant / Regolazione delle alette laterali al corpo del bambino / Ajuste das abas laterais ao corpo da criança / Dopasowanie bocznych części fotelika do ciała dziecka / Anpassung der seitlichen Flügel an den Körper des Kindes / Upravení bočních okrajů na těle dítěte / Nastavenie bočných opierok na telo dieťaťa / Instelling van de zijvleugels op het lichaam van het kind / Адаптація бокових корпусов к телу ребенка

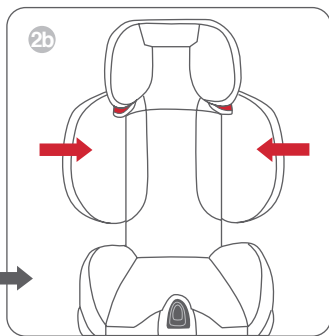
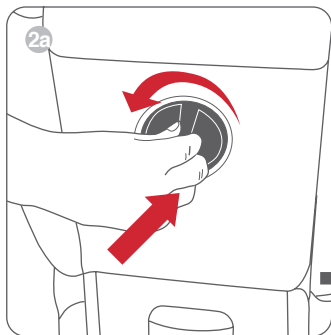
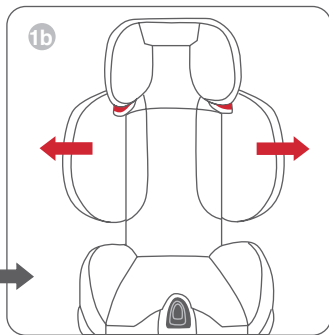
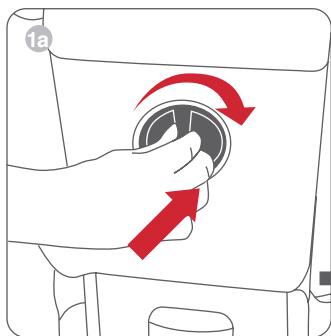

4

Ajuste de la inclinación del respaldo, dispone de 3 posiciones / Ajust de la inclinació del respattler, amb 3 posicions / Adjusting the backrest recline; there are 3 positions / Réglage de l'inclinaison du dossier, dispose de 3 positions / Regolazione dell'inclinazione dello schienale: 3 posizioni disponibili. / Ajuste da inclinação do encosto com 3 posições. / Regulacja odchylenia oparcia, posiada 3 możliwe ustawienia / Einstellung der Neigung der Rückenlehne, es gibt drei Positionen / Nastavení sklonu opěradla, má 3 polohy / Nastavenie zaklonenia operadla, disponuje 3 polohami / Kantelinstelling van de rugleuning. 3 standen beschikbaar / Регулирование наклона сиденья, 3 позиции

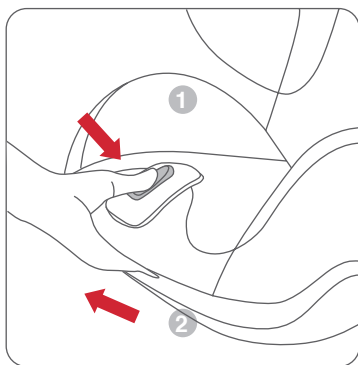

IMPORTANTE: Asegúrese que una de las 3 posiciones ha quedado fijada / **IMPORTANT:** Assegureu-vos que una de les 3 posicions ha quedat fixada / **IMPORTANT:** make sure that it has been fixed in one of the 3 positions / **IMPORTANT:** assurez-vous que l'une des 3 positions est bien fixée / **IMPORTANTE:** Accertarsi che lo schienale sia ben fissato in una delle tre posizioni / **IMPORTANTE:** Certifique-se de que uma das 3 posições está fixa / **WAŻNE:** Należy upewnić się, że oparcie znajduje się w jednym z trzech możliwych ustawień / **WICHTIG:** Kontrollieren Sie, dass eine der drei Positionen fest ist / **DŮLEŽITĚ:** Ujistěte se, že jedna ze 3 poloh byla zafixována / **UPOZORNENIE:** Ubezpečte sa, že ste zafixovali niektorú z 3 polôh / **BELANGRIJK:** Verzeker u ervan dat een van de 3 standen vergrendeld wordt / **ВНИМАНИЕ:** Убедитесь, что одна из 3 позиций закреплена

5

Asegurar al niño en la silla con el cinturón de seguridad del vehículo / Assegureu l'infant a la cadira amb el cinturó de seguretat del vehicle / Secure the child in the seat with the vehicle seat belt / Sécuriser l'enfant avec la ceinture de sécurité du véhicule / Fissare il bambino al seggiolino con la cintura di sicurezza del veicolo / Prender a criança na cadeira com o cinto de segurança da viatura / Zabezpieczyć dziecko w foteliku za pomocą samochodowego pasa bezpieczeństwa / Schnallen Sie das Kind im Sitz mit dem Sicherheitsgurt des Fahrzeuges an / Zabezpečit dieťa na sedačke bezpečnostným pásem vozidla / Zabezpečte dieťa v sedačke bezpečnostným pásom vozidla / Maak het kind in het stoeltje vast met de veiligheidsgordel van het voertuig / Убедитесь, что ребенок находится в кресле с пристегнутым ремнем безопасности

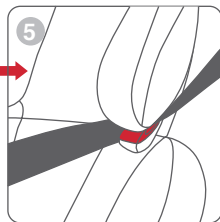
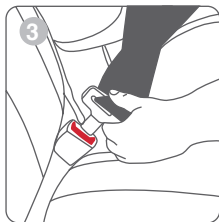
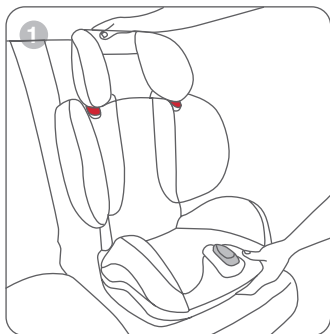

ATENCIÓN: Asegúrese que el cinturón no queda retorcido, ni con holgura, en ninguno de sus tramos / **ATENCIÓN:** Assegureu-vos que el cinturó no queda retorçat, ni amb folgança, en cap dels seus trams / **N.B.:** Make sure the belt is not twisted or loose in any of its sections / **ATTENZIONE:** S'assurer que la ceinture n'est pas vrillée, qu'elle n'a pas de jeu, à aucun endroit / **AVISO:** A almofada de segurança foi perfeitamente desenhada para encaixar no espaço existente entre a base do assento e o apoio de braços / **ANMERKUNG:** Achten Sie darauf, dass der Gurt nicht verdreht ist und dass er nirgends zu locker sitzt / **UWAGA:** Należy się upewnić, że pas bezpieczeństwa nie jest skręcony ani poluzowany na żadnym odcinku / **POZNÁMKA:** Ujistěte se, že pás není nikde překroucený ani povolený / **MEGJEGYZÉS:** Győződjön meg arról, hogy a biztonsági öv nem tekeredett-e meg valahol, illetve hogy megfelelően feszes-e / **OPMERKING:** Verzeker u ervan dat de gordel nergens verdraaid of te los zit. / **UPOZORNENIE:** Uistite sa, aby pás nezostal pretočený alebo voľný v žiadnom úseku / **ВНИМАНИЕ:** Убедитесь, что он прикреплен прямо и не болтается ни на одном из участков



6

Instalación SEMIUNIVERSAL de la sillita mediante anclajes ISOFIX y cinturón de 3 puntos / Instalació SEMIUNIVERSAL de la cadireta mitjançant ancoratges ISOFIX i cinturó de 3 punts SEMIUNIVERSAL installation of the seat by ISOFIX anchoring and 3-point belt / Installation SEMI-UNIVERSELLE du siège avec les fixations ISOFIX et la ceinture à 3 points / Montaggio SEMIUNIVERSALE del seggiolino con ancoraggi ISOFIX e cintura di sicurezza a tre punti / Instalação SEMIUNIVERSAL da cadeira por meio de fixações ISOFIX e cinto de 3 pontos / SEMIUNIVERSELLE Montage des Sitzes mit den ISOFIX-Halterungen und einem Dreipunkt-Sicherheitsgurt / Instalacja SEMIUNIVERSAL urządzenia przytrzymującego za pomocą zaczepów ISOFIX i 3-punktowego pasa bezpieczeństwa/ Instalace sedátka typu SEMIUNIVERSAL prostřednictvím ukotvení ISOFIX a trojbodového bezpečnostního pásu / ISOFIX rögzítő rendszerrel és 3 pontos automata biztonsági övvel felszerelt „SZEMI-UNIVERZÁLIS” gyermekülés telepítése / Installatie SEMIUNIVERSAL van het stoeltje door middel van ISOFIX-verankeringsystemen en de driepuntsveiligheidsgordel / POLOUNIVERZÁLNA inštalácia sedačky zakotveniami ISOFIX a trojbodovým pásom / ПОЛУУНИВЕРСАЛЬНАЯ система установки кресла с помощью механизмов крепления ISOFIX и ремнем с тремя пунктами



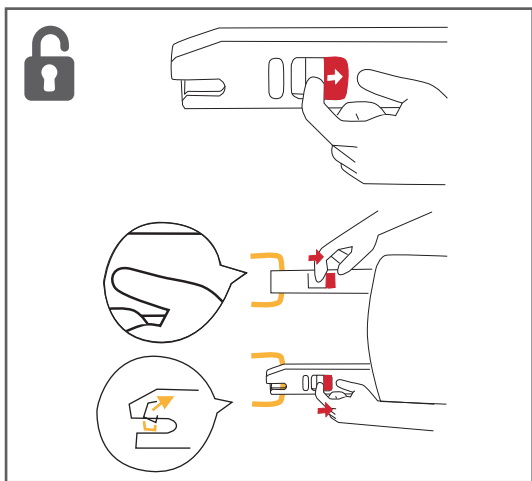
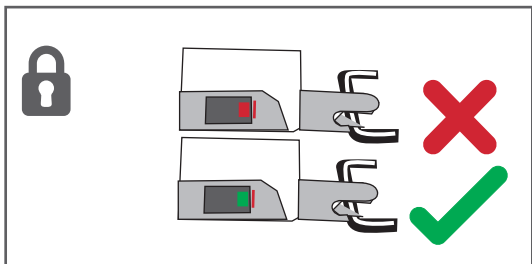
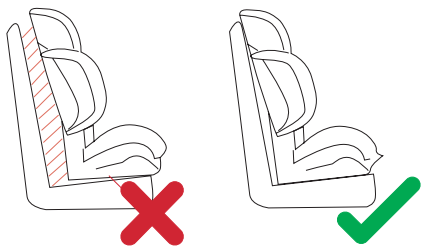

6

Desmontaje de la vestidura // Desmuntatge de la vestidura // Removing the upholstery // Démontage de la housse // Rimozione del rivestimento // Desmontagem da cobertura // Entfernen des bezuges // A huzat levétele // A huzat levétele // Zdejmowanie pokrowca // Stažení potahu // De bekleding verwijderen // Демонтаж крышки /

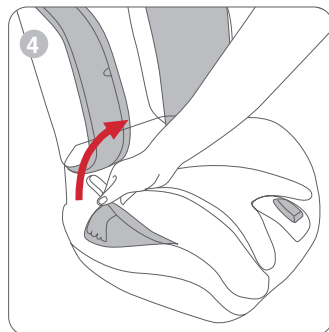
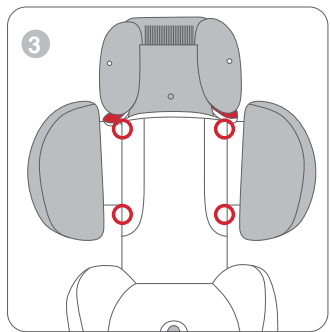
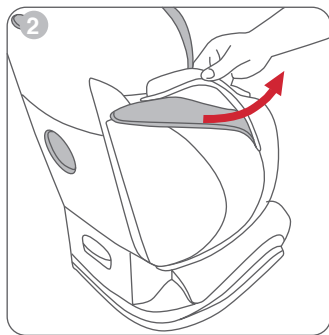
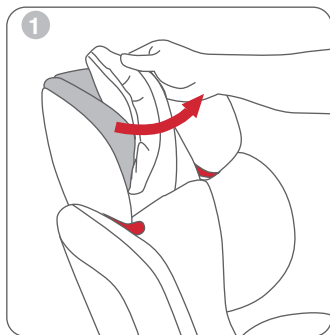

Para el montaje actue a la inversa / Per al muntatge, actueu al revés / Carry out the procedure in reverse when putting on / Pour le montage, faites l'inverse / Per il montaggio eseguite gli stessi passaggi in ordine inverso / Para realizar a montagem, executar os mesmos procedimentos ao inverso / Für die Montage gehen Sie umgekehrt vor / Aby założyć pokrowiec, należy postępować w odwrotnej kolejności / Při montáži pracujte naopak / A beszereléshez fordítva járjon el / Ga voor de montage omgekeerd te werk / Při montáži postupujte naopak / При монтаже выполните движения в обратном порядке

AVISO

Este sistema de retención de niños solo es apropiado si los vehículos homologados están provistos de cinturones de seguridad de 3 puntos estáticos con o sin retractor, homologados según el Reglamento n° 16 de la UN/ECE u otra norma equivalente.

- 1-Este sistema de retención de niños de categoría “SEMI-UNIVERSAL” y es apropiado para ser instalado en los vehículos y posiciones de asiento indicadas en la lista de vehículos del interior de este embalaje.
- 2-Otros vehículos y posiciones de asiento pueden ser también apropiadas para aceptar este sistema de retención.
- 3-En caso de duda consulte o el fabricante o el vendedor.

- 1-Este es un sistema de retención de niños de categoría “UNIVERSAL”. Ha sido homologado con arreglo al Reglamento n°44, serie 04 de enmiendas, para su utilización general en vehículos y su instalación en la mayoría de asientos de automóvil, aunque no en todos.
- 2-Puede llevarse a cabo una correcta instalación si el fabricante del vehículo ha certificado en el manual del vehículo que este es capaz de aceptar un sistema de retención de niños de categoría “UNIVERSAL” para ese grupo de edad.
- 3-Este sistema de retención se ha clasificado en la categoría “UNIVERSAL” en condiciones más rigurosas que las aplicadas a modelos anteriores que no muestran este aviso.
- 4-En caso de duda, consulte al fabricante o a su vendedor.

ESTE MANUAL DE INSTRUCCIONES DEBERÁ CONSERVARSE DENTRO DEL ESTEL FIX DURANTE SU PERIODO DE UTILIZACIÓN. ¡IMPORTANTE! CONSERVAR PARA FUTURAS REFERENCIAS.

LEA ATENTAMENTE ESTAS INSTRUCCIONES ANTES DE USAR EL ARTÍCULO Y CONSÉRVELAS PARA CUALQUIER CONSULTA FUTURA. LA SEGURIDAD DEL NIÑO PUEDE VERSE AFECTADA SI NO SE SIGUEN ESTAS INSTRUCCIONES.

ADVERTENCIAS Y NOTAS DE SEGURIDAD

- ESTEL FIX es un sistema de retención infantil perteneciente al Grupo 2 (15-25 kg) y Grupo 3 (22-36 Kg)
- La posición más segura para el sistema de retención de seguridad es el asiento trasero de su vehículo.
- El equipo original no debe ser modificado.
- Después de un accidente el sistema de retención deberá ser revisado o cambiado.
- Asegúrese que el asiento abatible o las puertas del vehículo no puedan causar daños en algún elemento de la silla.

- El interior del vehículo alcanza bajo la luz del sol temperaturas muy elevadas. Se recomienda cubrir el sistema de retención, cuando éste no se utilice, para evitar posibles quemaduras del niño.
- Los cinturones no deben quedar nunca retorcidos.
- Use siempre el sistema de retención, aunque sea un trayecto corto, y nunca deje al niño desatendido en el interior del vehículo.
- Saque el sistema de retención del vehículo siempre que no vaya a ser utilizado y manténgalo alejado del alcance de los niños.
- Se recomienda que cualquier equipaje u objetos que puedan causar heridas en caso de colisión estén bien asegurados o sujetos.
- En caso de emergencia es importante que el niño pueda desatarse rápidamente, por esto la hebilla del cinturón de seguridad no debe estar nunca tapada. Es aconsejable enseñarle al niño que nunca debe jugar con la hebilla.
- Garantizamos la seguridad del producto cuando este sea utilizado por el primer comprador, no utilice sistema de retención o dispositivos de seguridad usados.
- Los demás pasajeros del vehículo deben también ir sujetos con el cinturón de seguridad, ya que en caso de accidente pueden salir despedidos y causar daños al bebé.
- No utilice el sistema de retención sin vestidura o con otra diferente al equipo original.
- Revise regularmente la hebilla, arnés y demás elementos que puedan haber sufrido algún desajuste o deterioro debido al uso.
- La vestidura debe lavarse a mano, utilizando un jabón suave y agua templada; o máquina a una temperatura máxima de 30°C y sin centrifugar. No usar limpiadores químicos (en seco).
- Asegúrese que la tapicería del asiento del vehículo no dificulta el tensado del cinturón de seguridad.
- Recuerde que usted es el responsable de la seguridad del niño.

IMPORTANTE

No dejar nunca al niño sin vigilancia.

Es peligroso colocar este producto sobre una superficie elevada, por ejemplo una mesa.

Este producto no está diseñado para dormir durante periodos prolongados. Utilizar siempre el sistema de retención.

- No utilice este producto si algunos componentes están rotos o se han perdido.
- No utilice accesorios o piezas de recambio que no hayan sido aprobadas por el fabricante.

AVÍS

Aquest sistema de retenció de nens solament és apropiat si els vehicles homologats estan proveïts de cinturons de seguretat de tres punts amb o sense retractor, homologats pel reglament n° 16 de la un/ece o altra norma equivalent.

- 1-Aquest sistema de retenció per a nens és de categoria "SEMI-UNIVERSAL" i és apropiat per ser instal·lat en els vehicles i en les posicions de seient indicades en la llista de vehicles de l'interior d'aquest embalatge.
- 2-Altres vehicles i posicions de seient poden ser també apropiades per acceptar aquest sistema de retenció.
- 3-En cas de dubte, consulteu-ho amb el fabricant o el venedor.

- 1-Aquest és un sistema de retenció per a nens de categoria "UNIVERSAL". Ha estat homologat d'acord amb el Reglament núm. 44, sèrie 04 d'esmenes, per a la seva utilització general en vehicles i la seva instal·lació en la majoria de seients d'automòbil, encara que no en tots.
- 2-Se'n pot dur a terme una correcta instal·lació si el fabricant del vehicle ha certificat en el manual del vehicle que aquest és capaç d'acceptar un sistema de retenció per a nens de categoria "UNIVERSAL" per a aquest grup d'edat.
- 3-Aquest sistema de retenció s'ha classificat en la categoria "UNIVERSAL" en condicions més rigoroses que les aplicades a models anteriors que no mostren aquest avís.
- 4-En cas de dubte, consulteu-ho amb el fabricant o el venedor.

AQUEST MANUAL D'INSTRUCCIONS S'HAURÀ DE CONSERVAR DINS DEL ESTEL FIX DURANT EL SEU PERÍODE D'UTILITZACIÓ. IMPORTANT! CONSERVEU-LES PER A FUTURES REFERÈNCIES.

LLEGIU ATENTAMENT AQUESTES INSTRUCCIONS ABANS DE FER SERVIR L'ARTICLE I CONSERVEU-LES PER A QUASELVOL CONSULTA FUTURA. LA SEGURETAT DEL NEN SE'N POT VEURE AFECTADA SI NO SE SEGUEIXEN AQUESTES INSTRUCCIONS.

ADVERTÈNCIES I NOTES DE SEGURETAT

- ESTEL FIX és un sistema de retenció infantil pertanyent al Grup 2 (15-25 kg) Grup 3 (22-36 Kg)
- La posició més segura per al sistema de retenció de seguretat és el seient del darrere del seu vehicle.
- L'equip original no ha de ser modificat.
- Després d'un accident, el sistema de retenció haurà de ser revisat o canviat.
- Assegureu-vos que el seient abatible o les portes del vehicle no puguin causar danys en algun element de la cadira.

- L'interior del vehicle assoleix sota la llum del sol temperatures molt elevades. Es recomana cobrir el sistema de retenció, quan no s'utilitzi, per evitar possibles cremades del nen.
- Els cinturons no han de quedar mai recargolats.
- Useu sempre el sistema de retenció, encara que sigui un trajecte curt, i no deixeu mai el nen desatès a l'interior del vehicle.
- Traieu el sistema de retenció del vehicle sempre que no hagi de ser utilitzat i manteniu-lo allunyat de l'abast dels nens.
- Es recomana que qualsevol equipatge o els objectes que puguin causar ferides en cas de col·lisió estiguin ben assegurats o subjectes.
- En cas d'emergència, és important que el nen es pugui desfer ràpidament; per això, la sivella del cinturó de seguretat no ha d'estar mai tapada. De tota manera, és aconsellable ensenyar al nen que no ha de jugar mai amb la sivella.
- Garantim la seguretat del producte quan sigui utilitzat pel primer comprador, de forma que no utilitzeu sistema de retenció o dispositius de seguretat usats.
- La resta de passatgers del vehicle també han d'anar subjectes amb el cinturó de seguretat, ja que en cas d'accident poden sortir disparats i causar danys al nadó.
- No feu servir el sistema de retenció sense vestidura ni amb una altra de diferent a l'equip original.
- Reviseu regularment la sivella, l'arnès i la resta d'elements que puguin haver patit algun desajust o deteriorament degut a l'ús.
- La vestidura s'ha de rentar a mà, fent servir un sabó suau i aigua tèbia; o a màquina a una temperatura màxima de 30°C i sense centrifugar. No feu servir netejadors químics (en sec).
- Assegureu-vos que la tapisseria del seient del vehicle no dificulta el tensament del cinturó de seguretat.
- Recordeu que vosaltres sou els responsables de la seguretat del nen.

IMPORTANT

No deixar mai el nen sense vigilància en aquest producte.

És perillós col·locar aquest producte sobre una superfície elevada, per exemple una taula.

Aquest producte no està destinat a llargs períodes de son.

Feu servir sempre el sistema de retenció.

- No utilitzeu aquest producte si alguns components estan trencats o s'han perdut.
- No utilitzeu accessoris o peces de recanvi que no hagin estat aprovats pel fabricant.

WARNING

This Child Restraint is only suitable if the approved vehicles are fitted with 3 point with or without retractor safety-belts, approved to UN/ECE Regulation No. 16 or other equivalent standards.

1-This Child Restraint is classified for “SEMI-UNIVERSAL” use and is suitable for fixing into the seat positions of the cars specified in the list included in this box.

2-Seat positions in other cars may also be suitable to accept this child restraint.

3-If in doubt, consult either the child restraint manufacturer or the retailer.

1-This is a “UNIVERSAL” child restraint. It is approved to Regulation No 44, 04 series of amendments, for general use in vehicles and it will fit most, but not all, car seats.

2-A correct fit is likely if the vehicle manufacturer has declared in the vehicle handbook that the vehicle is capable of accepting a “UNIVERSAL” child restraint for this age group.

3-This child restraint has been classified as “UNIVERSAL” under more stringent conditions than those which applied to earlier designs which do not carry this notice.

4-If in doubt, consult either the child restraint manufacturer or the retailer.

**THIS INSTRUCTION MANUAL SHOULD BE STORED IN THE ESTEL FIX WHILE IT IS IN USE.
IMPORTANT! KEEP FOR FUTURE REFERENCE.**

READ THESE INSTRUCTIONS CAREFULLY BEFORE USING THE ARTICLE AND KEEP THEM FOR FUTURE REFERENCE. THE CHILD'S SAFETY MAY BE AT RISK IF THESE INSTRUCTIONS ARE NOT FOLLOWED.

WARNINGS AND SAFETY NOTES

- ESTEL FIX is a child restraint system belonging to Group 2 (15-25 kg) Group 3 (22-36 Kg).
- Never install the restraint system on seats fitted with a frontal AIRBAG without disconnecting it first.
- This restraint system should always be installed facing backwards. It should be secured using the three-point seat belt of the vehicle, approved under UN/ECE-16 regulations or equivalent standards.
- The safest position for the safety restraint system is on the back seat of the vehicle.
- The original equipment must not be modified.
- After an accident the restraint system should be inspected or replaced.
- Protect all parts of the safety seat from possible damage caused by the

fold down seat or doors of the vehicle.

- In sunlight the vehicle interior can reach very high temperatures. It is advisable to cover the restraint system when it is not in use, to prevent the child from possibly getting burnt.
- The straps should never be twisted.
- Always use the restraint system, even on short journeys and never leave the child unattended inside the vehicle.
- Take the restraint system out of the vehicle whenever it is not going to be used and keep it out of the reach of children.
- Any luggage or other objects that may cause injury in the event of a collision should be secured.
- In the event of an emergency it is important that the child can be unfastened quickly, for this reason the buckle must never be covered up. It is advisable to teach the child he must never play with the buckle.
- We guarantee the safety of the product when it is used by the original buyer, do not use second hand safety products or restraint systems.
- It is important that the other passengers in the vehicle also wear their seat belts, because in the event of an accident they could get flung about and injure the baby.
- Do not use the restraint system without the upholstery or with upholstery that is different from the original one.
- Regularly check the buckle, harness and other parts that may become loose or suffer from wear and tear with use.
- The upholstery should be hand washed, using a mild soap and warm water; or it can be machine washed at a maximum temperature of 30°C and without spin drying. Do not use chemical cleaners (dry cleaning).
- Make sure that the upholstery on the vehicle seat does not make it difficult to tighten the seat belt.
- Remember that you are responsible for the child's safety.

IMPORTANT

Never leave the child unattended.

This reclined cradle is not intended for prolonged periods of sleeping.

It is dangerous to use this reclined cradle on an elevated surface, e.g. a table.

- Do not use this product if any of the parts are broken or missing.
- Do not use accessories or replacement parts that have not been approved by the manufacturer.

AVÍS

Ce dispositif de retenue est convient uniquement si les véhicules homologués sont pourvus de ceinture de sécurité à 3 points statiques avec ou sans rétracteur, homologués selon le Règlement N°16 UN/ECE ou une autre norme équivalente.

- 1-Ce dispositif de retenue pour enfant de catégorie «SEMI-UNIVERSEL» est recommandé pour une installation dans les véhicules et sur les sièges mentionnés dans la liste des véhicules se trouvant à l'intérieur de cet emballage.
- 2-D'autres véhicules et places assises peuvent convenir pour installer ce dispositif de retenue.
- 3-En cas de doute, consultez le fabricant ou votre vendeur.

- 1.Ce dispositif de retenue est un dispositif pour enfants de la catégorie «UNIVERSEL». Il a été homologué conformément au règlement N°44, série 04 amendement, pour une utilisation dans les véhicules et pour son installation sur la plupart des sièges automobiles, mais pas tous.
- 2.Une installation correcte est possible si le fabricant du véhicule a bien spécifié dans le manuel du véhicule que l'on pouvait installer un dispositif de retenue pour enfants de catégorie « UNIVERSEL » pour cette tranche d'âge.
- 3.Ce dispositif de retenue a été classé dans la catégorie «UNIVERSEL» sous des conditions plus strictes que celles des modèles antérieurs qui ne mentionnent pas cet avis.
- 4.En cas de doute, consultez le fabricant ou votre vendeur.

CE MANUEL D'INSTRUCTIONS DEVRA ÊTRE CONSERVÉ DANS LE ESTEL FIX DURANT TOUTE SA PÉRIODE D'UTILISATION. IMPORTANT ! À CONSERVER POUR DE FUTURS BESOINS DE RÉFÉRENCE

LISEZ ATTENTIVEMENT CES INSTRUCTIONS AVANT D'UTILISER L'ARTICLE ET CONSERVEZ-LES POUR UNE QUELCONQUE FUTURE CONSULTATION. LA SÉCURITÉ DE L'ENFANT PEUT ÊTRE REMISE EN CAUSE SI ON NE SUIT PAS CES INSTRUCTIONS.

AVERTISSEMENTS ET NOTES DE SÉCURITÉ

- ESTEL FIX est un système de retenue pour enfant appartenant au Groupe 2 (15-25 kg)Groupe 3 (22-36 Kg)
- La position la plus sûre pour le système de retenue est le siège arrière de votre véhicule.
- L'équipement original ne doit pas être modifié.
- Après un accident le système de retenue devra être contrôlé ou changé.

- Vérifiez que le siège rabattable ou les portes du véhicule ne peuvent pas causer des dommages à certains éléments du siège.
- L'intérieur du véhicule atteint sous les rayons du soleil des températures très élevées. On conseille de recouvrir le système de retenue, lorsqu'on ne l'utilise pas, pour éviter des brûlures à l'enfant.
- Les ceintures ne doivent jamais rester entortillées.
- Utilisez toujours le système de retenue du véhicule, même pour un court trajet, et ne laissez jamais l'enfant sans surveillance à l'intérieur du véhicule.
- Sortez le système de retenue du véhicule lorsque vous ne l'utilisez pas et maintenez-le éloigné des enfants.
- On recommande de bien attacher ou fixer tous les bagages ou les objets pouvant causer des blessures en cas de collision.
- En cas d'urgence il est très important que l'enfant puisse se détacher rapidement, c'est pourquoi la boucle de la ceinture de sécurité ne doit jamais être dissimulée. On doit apprendre à l'enfant qu'il ne doit jamais jouer avec la boucle.
- Nous garantissons la fiabilité du produit quand celui-ci est utilisé par le premier acheteur, n'utilisez pas de système de retenue ou de dispositifs de sécurité de seconde main.
- Les autres passagers du véhicule doivent eux aussi être attachés avec la ceinture de sécurité, car en cas d'accident ils peuvent être projetés et blesser l'enfant.
- N'utilisez pas le système de retenue sans housse ou avec une autre différente de l'équipement originale.
- Révisez régulièrement la boucle, le harnais et les autres éléments pouvant souffrir d'un quelconque dérèglement ou détérioration dus à l'usage.
- La housse doit être lavée à la main, en utilisant un savon neutre et de l'eau tiède, ou en machine à une température maximale de 30° et sans essorage. Ne pas utiliser de nettoyeurs chimiques (à sec).
- Vérifiez que la housse du siège du véhicule ne rend pas difficile la tension de la ceinture de sécurité.
- Rappelez-vous que vous êtes responsable de la sécurité de l'enfant

IMPORTANT

Ne jamais laisser l'enfant sans surveillance.

Ce transat n'est pas prévu pour de longues périodes de sommeil.

Il est dangereux d'utiliser ce transat sur une surface en hauteur: par exemple, une table.

Toujours utiliser le système de retenue.

- N'utilisez pas ce produit si des composants sont cassés ou perdus.
- N'utilisez pas d'accessoires ou de pièces de rechange s'ils ne sont pas approuvés par le fabricant.

AVVISO

Questo sistema è ritenuto appropriato solo se le vetture omologate sono provviste di cinture di sicurezza, a 3 punti statici con o senza arrotolatore, omologazione conforme al Regolamento n°16 di UN/ECE o altra norma equivalente.

1-Questo sistema di ritenuta per bambini di categoria "SEMI-UNIVERSAL" può essere installato nelle vetture e nelle posizioni del sedile indicate nella lista contenuta all'interno di questo imballaggio.

2-Inoltre, possono essere idonee per questo sistema di ritenuta altre vetture ed altre posizioni del sedile.

3-In caso di dubbi rivolgersi al fabbricante o al rivenditore.

1-Questo è un sistema di ritenuta per bambini di categoria "UNIVERSAL". È stato omologato conforme al Regolamento N°44, emendamenti serie 04, per uso generale nelle vetture ed è adatto alla maggior parte, ma non a tutti, i sedili dell'automobile.

2-Potrà essere installato correttamente se il fabbricante del veicolo specifica nel manuale che il veicolo è predisposto per l'installazione di un sistema di ritenuta per bambini di categoria "UNIVERSAL" per il gruppo di età in questione.

3-Questo sistema di ritenuta è stato classificato nella categoria "UNIVERSAL" conforme a condizioni più severe di quelle applicate a modelli precedenti che non riportano questa avvertenza.

4-In caso di dubbio rivolgersi al fabbricante o al rivenditore.

IL PRESENTE MANUALE DI ISTRUZIONI VA CONSERVATO ALL'INTERNO DEL ESTEL FIX DURANTE IL SUO PERIODO DI UTILIZZO. IMPORTANTE! CONSERVARE PER CONSULTAZIONI FUTURE.

LEGGERE ATTENTAMENTE LE PRESENTI ISTRUZIONI PRIMA DI USARE IL PRODOTTO. LA SICUREZZA DEL BAMBINO POTREBBE VENIRE COMPROMESSA IN CASO DI MANCATA OSSERVANZA DI QUESTE ISTRUZIONI.

AVVERTENZE E NOTE DI SICUREZZA

- ESTEL FIX è un sistema di trattenuta per bambini appartenente al Gruppo 2 (15-25 kg) Gruppo 3 (22-36 Kg)
- Il luogo più sicuro per installare il seggiolino è il sedile posteriore del veicolo.
- Le dotazioni originali non devono essere modificate.
- In caso di incidente il seggiolino dovrà essere sottoposto a revisione o sostituito.
- Proteggere tutte le parti del seggiolino dai danni che potrebbero venire causati dal sedile reclinabile o dalla portiera del veicolo.

- L'interno del veicolo raggiunge temperature molto elevate quando è esposto alla luce del sole. Si raccomanda di coprire il seggiolino quando non viene utilizzato, per evitare possibili scottature al bambino.
- Le cinghie di trattenuta non devono mai rimanere attorcigliate.
- Usare sempre il seggiolino, anche in occasione di tragitti brevi, e non lasciare mai il bambino all'interno del veicolo privo di vigilanza.
- Togliere il sistema di trattenuta dal veicolo quando non viene utilizzato e tenerlo lontano dalla portata dei bambini.
- Si raccomanda di fare in modo che i bagagli o altri oggetti che possano causare ferite in caso di incidente siano riposti al sicuro e ben fissati.
- In caso di emergenza è importante che il bambino possa essere slegato rapidamente; per questo la fibbia della cintura di sicurezza non deve mai essere coperta. Si consiglia di insegnare al bambino a non giocare con la fibbia.
- Garantiamo la sicurezza del prodotto solo quando viene utilizzato dal primo acquirente. Non usare seggiolini o sistemi di sicurezza di seconda mano.
- Anche gli altri passeggeri del veicolo devono viaggiare con le cinture di sicurezza allacciate, perché in caso di incidente potrebbero essere sbalzati e causare danni al bambino.
- Non utilizzare il seggiolino senza il suo rivestimento o con un altro diverso dalla dotazione originale.
- Controllare regolarmente la fibbia, le cinture di sicurezza e gli altri elementi che potrebbero aver subito qualche danno o deterioramento dovuti all'uso.
- Il rivestimento va lavato a mano con un sapone delicato e acqua tiepida, oppure il lavatrice a una temperatura massima di 30° C e senza centrifuga. Non utilizzare saponi chimici (a secco).
- Assicurarsi che la tappezzeria del sedile dell'auto non impedisca il corretto posizionamento delle cinture di sicurezza.
- Ricordi che è Lei il responsabile della sicurezza del bambino.

IMPORTANTE

Non lasciare mai il bambino sul prodotto privo di vigilanza.

È pericoloso collocare il prodotto su una superficie elevata, ad esempio un tavolo.

Questo prodotto non va utilizzato per sonni prolungati.

Utilizzare sempre il sistema di trattenuta.

- Non utilizzare il prodotto se alcuni componenti ESTEL FIX rotti o mancanti.
- Non utilizzare accessori o pezzi di ricambio non approvati dal fabbricante.

ANÚNCIO

Apenas é apropriado se os veículos homologados têm cintos de segurança, de 3 pontos estáticos com ou sem retractor, homologados segundo o Regulamento n.º 16 de UN/ECE ou outra norma equivalente.

- 1-Este sistema de retenção de crianças de categoria “SEMI-UNIVERSAL” é apropriado para ser instalado nos veículos e posições de assento indicadas na lista de veículos do interior desta embalagem.
- 2-Outros veículos e posições de assento podem ser também apropriados para aceitar este sistema de retenção.
- 3-Em caso de dúvida consulte o fabricante ou o vendedor.

- 1-Este é um sistema retenção de crianças de categoria “UNIVERSAL”. Foi homologado conforme o Regulamento n.º 44, série 04 de emendas, para a sua utilização geral em veículos e a sua instalação na maioria de assentos de automóvel, mas nem todos.
- 2-Pode levar-se a cabo uma correcta instalação se o fabricante do veículo certificou no manual do veículo que este é capaz de aceitar um sistema de retenção de crianças de categoria “UNIVERSAL” para este grupo de idade.
- 3-Este sistema de retenção foi classificado na categoria “UNIVERSAL” em condições mais rigorosas do que as aplicadas a modelos anteriores que não mostram este aviso.
- 4-Em caso de dúvida consulte o fabricante ou o vendedor.

ESTE MANUAL DE INSTRUÇÕES DEVE SER CONSERVADO COM O ESTEL FIX DURANTE O SEU PERÍODO DE UTILIZAÇÃO. IMPORTANTE! CONSERVAR PARA FUTURAS CONSULTAS.

LEIA ATENTAMENTE ESTAS INSTRUÇÕES ANTES DE USAR O ARTIGO E GUARDE-AS PARA QUALQUER CONSULTA FUTURA. A SEGURANÇA DA CRIANÇA PODE SER AFECTADA SE NÃO FOREM CUMPRIDAS ESTAS INSTRUÇÕES.

ADVERTÊNCIAS E NOTAS DE SEGURANÇA

- ESTEL FIX é um sistema de retenção infantil pertencente ao Grupo 2 (15-25 kg) Grupo 3 (26-36 Kg)
- Este sistema de retenção deve ser instalado sempre no sentido contrário ao da marcha. Deve fixar-se através do uso de um cinto de segurança de três pontos do próprio automóvel, aprovado segundo os regulamentos UN/ECE-16 ou normas equivalentes.
- A posição mais segura para o sistema de retenção de segurança é o assento traseiro do seu veículo.
- O equipamento original não deve ser modificado.
- Depois de um acidente o sistema de retenção deverá ser revisto ou substituído.
- Assegure-se que o assento rebatível ou as portas do veículo não causam

danos em algum dos elementos da cadeira.

- O interior do veículo atinge, debaixo da luz do sol, temperaturas muito elevadas. Recomendamos cobrir o sistema de retenção, quando este não seja usado, para evitar possíveis queimaduras da criança.
- Os cintos não devem ficar nunca retorcidos.
- Utilize sempre o sistema de retenção infantil, mesmo em trajectos curtos e nunca deixe a criança sozinha no interior do veículo.
- Retire o sistema de retenção do veículo sempre que não o utilize e mantenha-o afastado do alcance das crianças.
- Recomendamos que qualquer equipamento ou objectos que possam provocar ferimentos em caso de colisão estejam bem seguros ou fixos.
- Em caso de emergência é importante que a criança possa desprender-se rapidamente, sendo por isso que o cinto de segurança não deve nunca estar tapado. É aconselhável ensinar à criança que não deve nunca brincar com a fivela.
- Garantimos a segurança do produto quando este seja utilizado pelo primeiro comprador, não utilize o sistema de retenção ou dispositivos de segurança usados.
- Os restantes passageiros do veículo também devem viajar seguros com o cinto de segurança, pois em caso de acidente podem ser atirados e ferir o bebé.
- Não use o sistema de retenção sem cobertura ou com outra diferente do equipamento original.
- Verifique regularmente a fivela, arnês e demais elementos que possam ter sofrido algum desajuste ou deterioração devido ao uso.
- A cobertura deve ser lavada à mão, usando um sabão suave e água morna; ou à máquina à temperatura máxima de 30°C e sem centrifugar. Não usar produtos de limpeza químicos (a seco).
- Assegure-se que o revestimento do assento do veículo não dificulta a tensão do cinto de segurança.
- Recorde que é responsável pela segurança da criança.

IMPORTANTE

Não deixar nunca a criança sem vigilância neste produto.

É perigoso colocar este produto sobre uma superfície elevada, por exemplo uma mesa.

Este produto não é recomendado para longos períodos de dormir

Utilize sempre o sistema de retenção

- Não use este produto se alguns dos componentes estiverem danificados ou em falta.
- Não use acessórios ou peças de substituição que não tenham sido aprovadas pelo fabricante.

HINWEIS

Es ist nur geeignet, wenn die zugelassenen Fahrzeuge mit 3-Punkt-Sicherheitsgurten mit oder ohne Gurtaufroller, die nach der UN-ECE-Regelung Nr. 16 oder einer anderen gleichwertigen Norm zugelassen sind, ausgestattet sind.

1-Dieses Kinderrückhaltesystem der Kategorie „SEMIUNIVERSAL“ ist geeignet, um in Fahrzeuge und Sitzpositionen, die auf der Fahrzeugliste im Inneren dieser Verpackung angegeben sind, eingebaut zu werden.

2-Auch andere Fahrzeuge und Sitzpositionen können zur Aufnahme dieses Rückhaltesystems geeignet sein.

3-Wenden Sie sich bei Fragen an den Hersteller oder Ihren Händler.

1-Dies ist ein Kinderrückhaltesystem der Kategorie „UNIVERSAL“ Es wurde nach der ECE-Regelung Nr. 44, Änderungsreihe 04, für seinen allgemeinen Gebrauch in Fahrzeugen und seinen Einbau in die meisten, jedoch nicht alle Fahrzeugsitze zugelassen.

2-Ein richtiger Einbau kann durchgeführt werden, wenn der Fahrzeughersteller im Fahrzeughandbuch bescheinigt hat, dass dieses ein Kinderrückhaltesystem der Kategorie „UNIVERSAL“ für diese Altersgruppe aufnehmen kann.

3-Dieses Rückhaltesystem wurde nach strengeren Bedingungen in die Kategorie „UNIVERSAL“ eingestuft als frühere Modelle, die nicht mit diesem Hinweis versehen sind.

4-Wenden Sie sich bei Fragen an den Hersteller oder Ihren Händler.

DIESE BEDIENUNGSANLEITUNG MUSS IM ESTEL FIX WÄHREND SEINER NUTZUNGSDAUER AUFBEWAHRT WERDEN. WICHTIG! FÜR ZUKÜNFTIGE NACHFRAGEN AUFBEWAHREN.

LESEN SIE DIESE ANWEISUNGEN AUFMERKSAM DURCH, BEVOR SIE DEN ARTIKEL VERWENDEN UND BEWAHREN SIE SIE FÜR ALLE ZUKÜNFTIGEN NACHFRAGEN AUF. DIE SICHERHEIT DES KINDES KANN GEFÄHRDET WERDEN, WENN DIESE ANWEISUNGEN NICHT BEFOLGT WERDEN.

SICHERHEITSHINWEISE UND -ANMERKUNGEN

- Der ESTEL FIX ist ein Kinderrückhaltesystem, das zur Gruppe 2 (15-25 kg) Gruppe 3 (22-36 Kg)
- Die sicherste Position für das Rückhaltesystem ist der Rücksitz Ihres Fahrzeuges.
- Die Originalausstattung darf nicht verändert werden.
- Nach einem Unfall muss das Rückhaltesystem überprüft oder ausgetauscht werden.
- Vergewissern Sie sich, dass der klappbare Fahrzeugsitz oder die

Fahrzeuggestühle keinen Teil des Sitzes beschädigen können.

- Das Fahrzeuginnere erreicht unter Sonneneinstrahlung sehr hohe Temperaturen. Es wird empfohlen, das Rückhaltesystem abzudecken, wenn es nicht benutzt wird, um mögliche Verbrennungen des Kindes zu vermeiden.
- Die Gurte dürfen nie verdreht sein.
- Verwenden Sie immer das Rückhaltesystem, auch auf kurzen Strecken und lassen Sie das Kind im Fahrzeuginneren nie unbeaufsichtigt.
- Nehmen Sie das Rückhaltesystem immer aus dem Fahrzeug heraus, wenn er nicht benutzt wird und bewahren Sie es außerhalb der Reichweite von Kindern auf.
- Es wird empfohlen, dass jedes Gepäckstück oder Gegenstände, die bei einem Zusammenstoß Verletzungen verursachen können, gut gesichert oder befestigt werden.
- Bei einem Notfall ist es wichtig, dass das Kind sich schnell losmachen kann, weshalb das Sicherheitsgurtschloss nie zugedeckt sein darf. Es wird empfohlen, dem Kind beizubringen, nie mit dem Gurtschloss zu spielen.
- Wir garantieren die Sicherheit des Produktes, wenn es vom ersten Käufer benutzt wird. Verwenden Sie keine gebrauchten Rückhaltesysteme oder Sicherheitsvorrichtungen.
- Auch die übrigen Fahrzeuginsassen müssen mit dem Sicherheitsgurt angeschnallt sein, weil sie bei einem Unfall herausgeschleudert werden können und das Baby verletzen können.
- Verwenden Sie das Rückhaltesystem nicht ohne Bezug oder mit einem anderen, von der Originalausstattung abweichenden.
- Überprüfen Sie regelmäßig das Gurtschloss, den Hosenträgergurt und die anderen Teile, die aufgrund des Gebrauchs eine Fehleinstellung oder Verschleiß erlitten haben können.
- Der Bezug muss mit der Hand unter Verwendung von milder Seife und lauwarmem Wasser gewaschen werden oder mit der Waschmaschine mit höchstens 30°C und ohne zu schleudern. Verwenden Sie keine chemischen Reinigungsmittel (chemische Reinigung).
- Vergewissern Sie sich, dass der Fahrzeugsitzbezug nicht die Spannung des Sicherheitsgurtes behindert.
- Denken Sie daran, dass Sie für die Sicherheit des Kindes verantwortlich sind.

WICHTIG

Lassen Sie das Kind in diesem Produkt nie unbeaufsichtigt.

Es ist gefährlich, dieses Produkt auf einer erhöhten Fläche, z.B. einem Tisch, aufzustellen.

Dieses Produkt ist nicht für lange Schlafzeiten bestimmt.

Verwenden Sie immer das Rückhaltesystem.

- Verwenden Sie dieses Produkt nicht, wenn einige Teile zerbrochen oder verloren gegangen sind.
- Verwenden Sie keine vom Hersteller nicht genehmigte Zubehör- oder Ersatzteile.

UPOZORNĚNÍ

Je vhodný pouze v případě homologovaných vozidel vybavených třibodovými bezpečnostními pásy se 3 statickými body, s navíječem nebo bez něj, homologovaných dle Nařízení č. 16 UN/ECE či jiného ekvivalentního předpisu.

1-Tento bezpečnostní systém pro děti v kategorii "SEMI-UNIVERSAL" je vhodný k instalaci do vozidel na místa uvedená na seznamu vozidel, který je uvnitř tohoto balení.

2-I jiná vozidla či místa mohou být taktéž vyhovující pro instalaci tohoto bezpečnostního systému.

3-V případě nejasností kontaktujte výrobce nebo prodejce.

1-Toto je bezpečnostní systém pro děti v kategorii "UNIVERSAL". Je homologovaný v souladu s nařízením č. 44, série úprav 04, pro všeobecné použití ve vozidlech a instalaci na většinu automobilových sedadel, avšak ne na všechny.

2-Předpokladem pro správnou instalaci výrobku do vozidla je skutečnost, že výrobce ve své příručce uvádí, že je vozidlo přizpůsobeno k připojení bezpečnostního systému pro děti v kategorii "UNIVERSAL" pro tuto věkovou skupinu.

3-Tento bezpečnostní systém je klasifikován v kategorii "UNIVERSAL" za podstatně přísnějších podmínek, než u dřívějších modelů, u kterých toto upozornění není uvedeno.

4-V případě nejasností kontaktujte výrobce nebo prodejce.

**UCHOVEJTE TENTO NÁVOD K POUŽITÍ PŘÍMO U VÝROBKU ESTEL
FIX PO CELOU DOBU POUŽÍVÁNÍ
POZOR! UCHOVEJTE PRO BUDOUCÍ POTŘEBU**

**PŘED POUŽITÍM VÝROBKU SI POZORNĚ PŘEČTĚTE TENTO NÁVOD
A UCHOVEJTE JEJ PRO JAKOUKOLI POTŘEBU V BUDOUCNU.
NEBUDETE-LI POŠTUPOVAT DLE TOHOTO NÁVODU, OHROŽUJETE
BEZPEČNOST SVÉHO DÍTĚTE.**

BEZPEČNOSTNÍ UPOZORNĚNÍ A POZNÁMKY

- ESTEL FIX je dětská autosedačka určená pro Skupinu 2 (15-25 Kg) Skupinu 3 (26-36 Kg)
- Nejbezpečnější poloha pro tuto autosedačku je na zadním sedadle automobilu.
- Původní zařízení nelze upravovat.
- V případě nehody je nutné výrobek nechat zkontrolovat nebo vyměnit.
- Ujistěte se, že sklopné sedadlo nebo dveře automobilu nemohou jakkoli poškodit součást autosedačky.
- Vlivem slunečního záření dosahuje interiér vozidla vysoké teploty. Doporučujeme přikrýt autosedačku, pokud ji zrovna nepoužíváte.

Zabráníte tím možnému popálení.

- Bezpečnostní pásy nesmí být překroucené.
- K přepravě dítěte vždy používejte autosedačku, i na krátké vzdálenosti, a nikdy nenechávejte dítě uvnitř vozidla bez dozoru.
- Nebudete-li autosedačku používat, vyjměte ji z vozidla a uložte mimo dosah dětí.
- Doporučujeme řádně zajistit či připevnit veškerá zavazadla či předměty, které by mohly v případě srážky způsobit zranění.
- Zajistěte, abyste mohli v případě potřeby dítě vždy rychle odpoutat, tudíž přezka bezpečnostního pásu nesmí být nikde skryta. Naučte své dítě, aby si s přezkou nikdy nehrálo.
- Garantujeme bezpečnost výrobku za předpokladu, že byl zakoupen jako nový. Nepoužívejte bezpečnostní výrobky z druhé ruky.
- Spolucestující také musí být připoutáni bezpečnostním pásem, neboť v případě nehody by mohli dítě ohrozit.
- Nepoužívejte tuto dětskou autosedačku bez potahu, nepoužívejte žádný jiný potah, který není součástí původního vybavení.
- Pravidelně kontrolujte přezku, popruhy a ostatní díly, které by se mohly v důsledku používání jakkoli uvolnit či poškodit.
- Potah je nutné prát ručně, jemným mýdlem a vlažnou vodou, nebo v pračce při max. teplotě 30°C a bez ždímní. Nepoužívejte chemické prací prostředky (suchá metoda).
- Ujistěte se, zda čalounění sedadla automobilu neztěžuje napínání bezpečnostního pásu.
- Pamatujte, že odpovídáte za bezpečnost svého dítěte.

DŮLEŽITÉ

Nenechávejte dítě v sedačce bez dozoru.

Nepokládejte tento výrobek na zvýšené plochy např. na stůl.

Výrobek není určen k delšímu spánku.

Při převážení dítěte vždy používejte autosedačku.

- Nepoužívejte tento výrobek, pokud některé jeho součásti vykazují závadu či chybí.
- Nepoužívejte příslušenství či náhradní díly neschválené výrobcem.

FIGYELEM

Csak akkor megfelelő, ha az engedélyezett gépkocsik rendelkeznek hárompontos, övfeszítős vagy övfeszítő nélküli biztonsági övvel a 16.sz UN/ECE Rendelet vagy azzal egyenértékű szabvány szerint.

1-Ez egy „FÉL-UNIVERZÁLIS” kategóriájú gyermekrögzítő rendszer, amely a csomagolás belsejében jelzett listán szereplő személygépkocsikba és ülés helyzetekbe szerelhető be.

2-Más gépkocsik és ülés helyzetek is megfelelőnek bizonyulhatnak a rögzítő rendszer beszereléséhez.

3-Kérdés esetén forduljon gyártójához vagy forgalmazójához.

1-Ez egy „UNIVERZÁLIS” kategóriájú gyermekrögzítő rendszer. Személygépkocsikban történő általános használatra engedélyezett a 44. számú Rendelet 04 sorozat módosításainak megfelelően, és a legtöbb gépkocsiülésre beszerelhető, noha nem mindegyikre.

2-A megfelelő beszerelés akkor végezhető el, ha a gyártó a gépkocsi kézikönyvében igazolta, hogy az megfelel az ezen korcsoport "UNIVERZÁLIS" kategóriájú gyermek rögzítő biztonsági rendszeréhez.

3-Ezt a rögzítő rendszert az "UNIVERZÁLIS" kategóriába sorolták a korábbi modelleknél szigorúbb feltételek alapján, amely modelleken ez a figyelmeztető jelzés még nem szerepelt.

4-Kérdés esetén forduljon gyártójához vagy forgalmazójához.

EZT A KÉZIKÖNYVET A ESTEL FIX BELSEJÉBEN KELL TARTANI A HASZNÁLATA SORÁN.

FONTOS: ÓRIZZE MEG KÉSŐBBI REFERENCIÁK CÉLJÁBÓL

OLVASSA EL FIGYELMESEN EZEKET AZ UTASÍTÁSOKAT, MIELŐTT A TERMÉKET HASZNÁLNÁ ÉS ÓRIZZE MEG KÉSŐBBI TÁJÉKOZÓDÁS CÉLJÁBÓL. A GYERMEK BIZTONSÁGÁT VESZÉLYEZTETI, HA NEM TARTJA BE EZEKET AZ UTASÍTÁSOKAT.

BIZTONSÁGI FIGYELMEZTETÉSEK ÉS MEGJEGYZÉSEK

- ESTEL FIX a 2 Csoportba (15-25 Kg) 3 Csoportba (22-36 Kg)tartozó gyermekbiztonsági rögzítőrendszer.
- Soha ne szerelje be ezt a rögzítőrendszert frontális légzsákkal ellátott autóülésekre anélkül, hogy a légzsákokat kikapcsolná.
- A legbiztonságosabb hely a bébihordozó számára a gépkocsi hátsó ülése.
- Az eredeti felszerelést tilos módosítani.
- Egy balesetet követően a bébihordozót át kell vizsgálni vagy le kell cserélni.
- Védje a bébihordozót minden sérüléstől, amelyet egy felhajtható ülés vagy a gépkocsi ajtaja okozhat.
- A napfény hatása alatt a gépkocsi belseje nagyon magas hőmérsékletet érhet el. Javasoljuk, hogy fedje be a bébihordozót, amikor nem használja,

- hogya a gyermeket az esetleges égési sérülésektől megvédje.
- Ügyeljen arra, hogy a pántok soha ne csavarodjanak be.
 - Használja mindig a bébihordozót, még ha rövid távon is utazik, és soha ne hagyja a gyermeket felügyelet nélkül a gépkocsi belsejében.
 - A bébihordozót mindig vegye ki a gépkocsiból, ha nem kívánja használni, és tartsa gyermekektől távol.
 - Javasoljuk, hogy rögzítsen minden olyan csomagot és tárgyat, amelyek ütközés esetén elmozdulhatnak és sérüléseket okozhatnak.
 - Fontos, hogy vészhelyzetben a gyermeket gyorsan ki lehessen venni az ülésből, ezért a rögzítőcsatot soha sem szabad betakarni. Javasoljuk, hogy tanítsa meg a gyermekének, hogy soha nem szabad a rögzítőcsattal játszani.
 - A termék biztonságosságát csak akkor garantáljuk, ha az első vásárló használja. Ne használjon másodkézről származó biztonsági felszereléseket.
 - Fontos, hogy a gépkocsiban tartózkodó többi utas is biztonsági övvel rögzítve legyen, mivel baleset esetén helyükről elmozdulhatnak, és sérülést okozhatnak a gyermeknek.
 - A biztonsági ülés bébihordozó nem használható huzat nélkül vagy a nem gyárilag szolgáltatott felszereléssel.
 - Rendszeresen ellenőrizze a rögzítőcsatot, pántokat és a termék egyéb alkotóelemeit, mivel a használat során elkophatnak vagy elállíthatnak.
 - A huzat kézzel mosható, gyenge mosószeres langyos vízzel, vagy mosógépben maximum 30°C hőmérsékleten és centrifugázás nélkül. Ne használjon kémiai tisztítószereket (száraztisztítás).
 - Győződjön meg arról, hogy az autóülés kárpitja nem akadályozza meg a biztonsági öv megfelelő megfeszítését.
 - Tartsa emlékezetében, hogy maga felel a gyermek biztonságáért.

FONTOS

A termék használata során soha ne hagyja a gyermeket felügyelet nélkül. Veszélyes a terméket magas felületre helyezni, mint például egy asztal. Ezt a terméket nem arra fejlesztették ki, hogy a gyermek hosszú ideig aludjon benne. Használja mindig a biztonsági rögzítőrendszert.

- Ne használja a terméket, ha valamelyik alkotóeleme törött vagy hiányzik.
- Ne használjon olyan kiegészítőket vagy pótalkatrészeket, amiket a gyártó nem hagyott jóvá.

UPOZORNENIE

Je vhodný iba ak sú schválené vozidlá vybavené bezpečnostnými pásmi s 3 pevnými bodmi s, alebo bez navijaka, schválené podľa nariadenia č. 16 UN/ECE, alebo iným ekvivalentným nariadením.

1-Tento systém uchytenia detí skupiny „ POLO – UNIVERZÁL“ je vhodný na inštaláciu vo vozidlách a pri pozíciách sedadiel uvedených v zozname vozidiel, ktorý sa nachádza vo vnútri tohto balenia.

2-Aj ostatné vozidlá a pozície sedadiel môžu byť vhodné pre tento systém uchytenia.

3-V prípade nejasností sa obráťte na výrobcu, alebo Vášho predajcu.

1-Toto je systém uchytenia detí z kategórie „UNIVERZÁL“. Bol schválený nariadením č. 44, 04 série úprav, pre všeobecné použitie vo vozidlách a jeho montáž vo väčšine sedadiel automobilov, hoci nie vo všetkých.

2-Montáž môže byť úspešná ak výrobca vozidla potvrdil v manuály daného vozidla, že dokáže akceptovať tento systém uchytenia detí kategórie „UNIVERZÁL“ pre danú vekovú skupinu.

3-Tento systém uchytenia je zaradený do kategórie „UNIVERZÁL“ spĺňajúc podmienky prísnejšie ako tie, ktoré sa aplikovali na staršie modely, ktoré neuvádzajú toto upozornenie.

4-V prípade nejasností sa obráťte na výrobcu, alebo Vášho predajcu.

NÁVOD TREBA POČAS POUŽÍVANIA ODLOŽIŤ DO VNÚTRA VÝROBKU.

DŮLEŽITÉ – ODLOŽIŤ PRE PRÍPAD POTREBY V BUDÚCNOSTI.

PRED POUŽITÍM VÝROBKU SI POZORNE PREČÍTAJTE NÁVOD A ODLOŽTE SI HO PRE PRÍPAD POUŽITIA V BUDÚCNOSTI. AK SA NÍM NEBUDETE RIADIŤ, MÔŽETE OHROZIŤ BEZPEČNOSŤ DIETĀTA.

UPOZORNENIA A BEZPEČNOSTNÉ POZNÁMKY

- ESTEL FIX je detská bezpečnostná autosedačka, ktorá patrí do Skupiny 2 (15-25 kg) Skupiny 3 (22-36 Kg)
- Detské autosedačky otočené dozadu nikdy neumiestňujte na sedadlá s AIRBAGOM, ak ste ho predtým neodpojili.
- Autosedačku treba pripevňovať vždy proti smeru jazdy. Treba ju pripevniť pomocou trojbodového bezpečnostného pásu vozidla, schváleného podľa nariadenia UN/ECE-16 alebo podobnej normy.
- Bezpečná poloha autosedačky je na zadnom sedadle vozidla.
- Neupravujte pôvodný výrobok.
- Po nehode treba autosedačku skontrolovať alebo vymeniť.
- Skontrolujte, či sklopné sedadlo alebo dvere vozidla nemôžu autosedačku nejako poškodiť.
- Vnútro vozidla sa vplyvom slnečných lúčov vyhreje na vysokú teplotu. Odporúčame nepoužívanú autosedačku zakryť, aby ste sa vyhli popáleniu

dieťaťa.

- Popruhy nesmú byť nikdy prekrútené.
 - Detskú autosedačku používajte aj na krátke trasy a nikdy nenechávajte dieťa vnútri auta bez dozoru.
 - Vždy, keď autosedačku neplánujete používať, ju vyberte z vozidla a odložte mimo dosah detí.
 - Odporúčame bezpečne zaistiť alebo podprieť všetku batožinu alebo predmety, ktoré by v prípade kolízie mohli spôsobiť zranenie.
 - Je dôležité, aby ste dieťa v prípade núdze dokázali rýchlo odopnúť, pracka bezpečnostného pásu preto nesmie byť nikdy zakrytá. Odporúčame vysvetliť dieťaťu, že sa s ňou nikdy nesmie hrať.
 - Bezpečnosť výrobku garantujeme prvému kupcovi, nepoužívajte sedačky ani bezpečnostné prvky, ktoré už boli používané.
 - Ostatní pasažieri musia mať tiež zapnutý bezpečnostný pás, pretože v prípade nehody ich môže hodiť dopredu a môžu dieťaťu spôsobiť zranenie.
 - Nepoužívajte autosedačku bez poťahu alebo s poťahom iným než pôvodným.
 - Pravidelne kontrolujte pracku, popruhy sedačky a ostatné prvky, ktoré by sa v dôsledku používania mohli posunúť alebo opotrebovať.
 - Poťah treba prať ručne v roztoku vlažnej vody a jemného mydla, alebo v pračke pri maximálnej teplote 30 ° a bez žmýkania. Nepoužívajte chemické čistenie (nasucho).
 - Skontrolujte, či poťahy na sedadlách vozidla nebránia napínaniu bezpečnostného pásu.
 - Nezabúdajte, že za bezpečnosť dieťaťa zodpovedáte vy.
- Nikdy nenechávajte v autosedačke dieťa bez dozoru.
Sedačku nikdy nekladte na vyvýšený povrch, napr. na stôl – je to nebezpečné.
- Výrobok nie je určený na dlhodobý spánok.
Vždy použite príchytný systém.
- Ak sa niektoré časti výrobku pokazili alebo stratili, nepoužívajte ho.
 - Nepoužívajte príslušenstvo ani náhradné diely, ktoré neschválil výrobca.

UWAGA

Nadaje się do instalacji jedynie wówczas, gdy homologowane pojazdy wyposażone są w trypunktowe pasy bezpieczeństwa (ze zwiączem lub bez), które uzyskały homologację zgodnie z regulaminem ONZ EKG nr 16 lub innymi równoważnymi normami.

1-Niniejsze urządzenie przytrzymujące dla dzieci należy do kategorii "POŁUNIWERSALNE". Nadaje się do instalacji w pojazdach i w pozycjach siedzenia

wskazanych w liście pojazdów znajdującej się wewnątrz tego opakowania.

2-Inne pojazdy i pozycje siedzenia również mogą nadawać się do instalacji tego urządzenia przytrzymującego.

3-W przypadku wątpliwości należy skonsultować się z producentem lub sprzedawcą detalicznym urządzenia.

1-Urządzenie przytrzymujące dla dzieci należy do kategorii "UNIWERSALNE". Uzyskało homologację zgodnie z regulaminem nr 44, seria poprawek 03, do ogólnego zastosowania w pojazdach i nadaje się do instalacji na większości miejsc siedzących w samochodzie.

2-Prawidłowa instalacja jest możliwa, jeśli producent pojazdu oświadczył w instrukcji obsługi pojazdu, że pojazd ten nadaje się do instalacji urządzenia przytrzymującego dla dzieci kategorii "UNIWERSALNE" dla tej grupy wiekowej.

3-To urządzenie przytrzymujące dla dzieci zostało zaklasyfikowane do kategorii "UNIWERSALNE" w bardziej wymagających warunkach w odniesieniu do warunków stosujących się do wcześniejszych projektów, które nie są opatrzone tą informacją.

W przypadku wątpliwości należy skonsultować się z producentem lub sprzedawcą detalicznym urządzenia.

INSTRUKCJA OBSŁUGI POWINNA BYĆ PRZECHOWYWANA WENWĄTRZ NOSIDŁKA ESTEL FIX W CZASIE UŻYWANIA GO.

WAŻNE! ZACHOWAĆ INSTRUKCJĘ NA PRZYSZŁOŚĆ.

NALEŻY UWAŻNIE PRZECZYTAĆ TĘ INSTRUKCJĘ OBSŁUGI PRZED UŻYCIEM ARTYKUŁU I ZACHOWAĆ JĄ NA PRZYSZŁOŚĆ. W PRZYPADKU NIEPRZESTRZEGANIA TEJ INSTRUKCJI OBSŁUGI BEZPIECZEŃSTWO DZIECKA MOŻE BYĆ ZAGROŻONE.

OSTRZEŻENIA I UWAGI DOTYCZĄCE BEZPIECZEŃSTWA

- ESTEL FIX to urządzenie przytrzymujące dla dzieci należące do Grupy 2 (15-25 kg) Grupy 3 (22-36 Kg).
- Nie należy umieszczać urządzenia przytrzymującego dla dzieci tyłem do kierunku jazdy na przednich siedzeniach samochodu wyposażonych w przednią poduszkę powietrzną, o ile nie została ona uprzednio wyłączona.
- Najbezpieczniejszą pozycją dla urządzenia przytrzymującego jest zamocowanie go na tylnym siedzeniu pojazdu.
- Oryginalny sprzęt nie powinien być zmieniany.

- Po wypadku urządzenie przytrzymujące powinno zostać poddane przeglądowi lub wymienione na nowe.
- Należy upewnić się, by składane siedzenia lub drzwi pojazdu nie mogły uszkodzić któregokolwiek z elementów nosidełka.
- Pod działaniem promieniowania słonecznego temperatura w samochodzie wzrasta do bardzo dużych wartości. Zalecane jest przykrywanie urządzenia przytrzymującego, kiedy nie jest ono w użyciu, by zapobiec poparzeniu dziecka.
- Paski nigdy nie powinny być poskręcane.
- Należy zawsze stosować urządzenie przytrzymujące, nawet podczas krótkich tras i nigdy nie należy pozostawiać dziecka bez opieki w samochodzie.
- Należy zawsze wyjąć urządzenie przytrzymujące z pojazdu wtedy, kiedy nie jest ono w użyciu i trzymać je z dala od dzieci.
- Zalecane jest, aby wszelkie bagaże lub inne przedmioty, które mogłyby spowodować obrażenia w przypadku kolizji, były właściwie zabezpieczone i zamocowane.
- W razie wypadku ważne jest, by możliwe było szybkie odpięcie dziecka, z tego względu sprzączka pasa bezpieczeństwa nigdy nie powinna być przykryta. Zaleca się nauczenie dziecka, by nigdy nie bawiło się sprzączką.
- Gwarantujemy bezpieczeństwo produktu wtedy, kiedy jest on używany przez pierwszego właściciela, dlatego nie należy stosować używanych fotelików ani urządzeń przytrzymujących.
- Pozostali pasażerowie pojazdu powinny również podróżować przypięci pasem bezpieczeństwa, ponieważ w razie wypadku mogą zostać rzuceni i spowodować obrażenia u niemowlęcia.
- Nie należy używać urządzenia przytrzymującego bez jego pokrowca lub z innym pokrowcem niż oryginalny.
- Należy regularnie kontrolować napięcie, szelki i pozostałe elementy, które mogłyby zostać rozregulowane lub doznać uszkodzeń w związku z używaniem produktu.
- Należy prać pokrowiec ręcznie za pomocą łagodnego mydła i letniej wody, lub prać go w pralce w maksymalnej temperaturze 30° bez odwirowywania. Nie należy używać chemicznych środków czyszczących (nie czyścić na sucho).
- Należy upewnić się, czy tapicerka siedzenia pojazdu nie utrudnia napięcia pasa bezpieczeństwa.
- Proszę pamiętać o tym, że odpowiadają Państwo za bezpieczeństwo dziecka.

ПРЕДУПРЕЖДЕНИЕ

или у вашего дилера. Подходит только, если утвержденные транспортные средства оснащены штатными ремнями безопасности с креплением в 3-х точках, с втягивающим устройством или без него, согласно Нормативу № 16 UN/ECE и другим соответствующим нормативам

1-Это детское удерживающее устройство категории “ПОЛУУНИВЕРСАЛЬНАЯ” “SEMI-UNIVERSAL” предназначено для установки в транспортных средствах и при положениях сиденья, указанных в списке, находящемся в этой упаковке.

2-Другие транспортные средства и положения сиденья также могут подходить для данной системы удерживания.

3-В случае сомнения проконсультируйтесь у производителя

1-Это детское удерживающее устройство категории “УНИВЕРСАЛЬНОЕ” “UNIVERSAL”. Утверждено в соответствии

2-Может быть установлено, если производитель автомобиля указывает, что данный автомобиль пригоден для установки детских удерживающих устройств категории “УНИВЕРСАЛЬНАЯ” (“UNIVERSAL”) для данной возрастной группы.

3-Эта система удерживания отнесена к категории “УНИВЕРСАЛЬНАЯ” “UNIVERSAL” при более строгих требованиях, чем предыдущие модели, на которых нет данного сообщения.

4-В случае сомнения проконсультируйтесь у производителя или у вашего дилера.

ЭТО РУКОВОДСТВО ДОЛЖНО ХРАНИТЬСЯ В ESTEL FIX В ТЕЧЕНИЕ ВСЕГО СРОКА ИСПОЛЬЗОВАНИЯ.

ВАЖНО! СОХРАНИТЕ НА БУДУЩЕЕ.

ВНИМАТЕЛЬНО ПРОЧИТАЙТЕ ЭТУ ИНСТРУКЦИЮ ПЕРЕД ИСПОЛЬЗОВАНИЕМ ПРОДУКТА И

СОХРАНИТЕ ЕЁ ДЛЯ ДАЛЬНЕЙШИХ СПРАВОК.

БЕЗОПАСНОСТЬ РЕБЕНКА МОЖЕТ ПОДВЕРГНУТЬСЯ РИСКУ, ЕСЛИ ДАННЫЕ ИНСТРУКЦИИ НЕ ВЫПОЛНЯТЬ.

ПРЕДУПРЕЖДЕНИЯ И ПРАВИЛА БЕЗОПАСНОСТИ

- Автокресло ESTEL FIX представляет удерживающее устройство для детей, принадлежащее к группе 2 (15-25 Kg) группе 3 (22-36 Kg)
- Никогда не устанавливайте автокресло на автомобильные сиденья, оснащенные передней подушкой без-опасности без предварительного ее отключения.
- Это автокресло всегда должно быть установлено лицом против хода движения и зафиксировано трехточечными ремнями

безопасности автомобиля с или без втягивающего устройства, утвержденных в рамках правил UN/ECE-16 или эквивалентных стандартов.

- Самое безопасное положение – это установка на заднем сиденье автомобиля.
- Запрещается вносить изменения в оригинальную конструкцию автокресла.
- После аварии автокресло должно быть тщательно проверено или заменено на новое.
- Убедитесь, что автокресло установлено таким образом, что автомобильные сиденья при сложении, а так-же двери автомобиля не могут создать помех или повредить его.
- Внутри транспортного средства может достигаться очень высокая температура при проникании в салон прямых солнечных лучей. Желательно накрывать автокресло, когда оно не используется, чтобы предотвратить возможные ожоги ребенка.
- Ремни не должны быть перекручены.
- Всегда используйте сиденье, даже при поездках на короткие расстояния, и никогда не оставляйте ребенка без присмотра в транспортном средстве.
- Снимайте автокресло из автомобиля, когда оно не используется, и храните его в недоступном для детей месте.
- Всегда надежно закрепляйте багаж или предметы внутри салона автомобиля во избежание травмирования ребенка.
- В случае возникновения чрезвычайной ситуации важно, чтобы ребенка можно было быстро отстегнуть, поэтому застежка ремня безопасности не должны быть закрыта. Желательно научить ребенка, чтобы он никогда не играл с застежкой.
- Мы гарантируем безопасность продукта при его использовании только первоначальному покупателю, не используйте сиденье, бывшее в использовании.
- Остальные пассажиры в автомобиле должны быть пристегнуты ремнями безопасности, так как в случае аварии они могут неуправляемо перемещаться по салону травмировать ребенка.
- Не используйте сиденье без обивки или с другими обивка отличающимися от оригинальной.
- Регулярно проверяйте застежки, ремни и другие элементы, которые могут ослабнуть или подвергнуться естественному износу в процессе использования.
- Обивка должна стираться вручную с использованием мягкого мыла и теплой воды, или в машине в режиме бережной стирки при максимальной температуре 30 ° C, без отжима. Не используйте химические чистящие средства (химчистка).
- Убедитесь, что обивка на сиденье транспортного средства не затрудняет натягивание ремней безопасности.
- Помните, что вы несете ответственность за безопасность ребенка.

ВАЖНО

Никогда не оставляйте детей без присмотра в автокресле.
Опасно ставить это кресло на возвышенных поверхностях, например на столе или высокой тумбе
Это кресло в позиции «лёжа» не предназначено для длительного сна ребёнка.

- Не используйте автокресло, если какие-то его части сломаны или отсутствуют.
- Не используйте аксессуары и запасные части, кроме тех, которые одобрены производителем.

ES: Conserve su recibo de compra para poder ejercer sus derechos como consumidor.

CAT: Conservi el seu rebut de compra per poder tindre els seus drets com a consumidor.

EN: Keep up your receipt in order to exercise your right as a consumer.

FR: Gardez votre ticket de caisse, afin de faire valoir vos droits de consommateur.

IT: Conservate lo scontrino fiscale o la prova d'acquisto per poter esercitare i vostri diritti come consumatori.

PT: Guarde o recibo como prova de compra e para futuras reclamações.

DE: Behalten Sie ihre Einkaufsticket, um ihren Rechts als Käufer auszuüben.

CS: Uschovejte si doklad o zaplacení pro uplatnění Vašich spotřebitelských práv.

HU: Órizzze meg a pénztári bizonylatot a fogyasztási jog érvényesítése érdekében.

SK: Uschovajte si doklad o zaplacení pre uplatnenie Vašich spotrebiteľských práv.

PL: Zachowaj rachunek zakupu, aby móc korzystać z praw konsumenta.

NL: Bewaar uw betalingsbewijs om aanspraak te kunnen maken op de garantievoorwaarden.

RU: Сохраните Ваш чек, чтобы иметь возможность воспользоваться правами потребителя.

ES: La empresa se reserva el derecho a efectuar modificaciones en el producto con respecto a lo descrito en este manual de instrucciones.

CAT: L'empresa es reserva el dret a efectuar modificacions en el producte pel que fa al descrit en aquest manual d'instruccions.

EN: The company reserves the right to make alterations to the product with regards to the description included in this instruction manual.

FR: L'entreprise se réserve le droit de modifier le produit par rapport à ce qui est décrit dans ce manuel d'instructions.

IT: L'azienda si riserva il diritto di apportare modifiche al prodotto rispetto a quanto descritto nel presente manuale di istruzioni.

PT: A empresa reserva-se o direito de efectuar modificações no produto relativamente ao descrito neste manual de instruções.

DE: Das Unternehmen behält sich das Recht vor, Änderungen in Bezug auf das in dieser Bedienungsanleitung beschriebene Produkt vorzunehmen.

CS: Výrobce si vyhrazuje právo změn výrobku s ohledem na popis uvedený v této uživatelské příručce.

HU: A gyártó fenntartja a jogot, hogy a jelen használati utasításban leírtaktól eltérő módosításokat hajtson végre a terméken.

SK: Spoločnosť si vyhradzuje právo zmeniť produkt v porovnaní s opisom v tomto návode.

PL: Firma zastrzega sobie prawo do dokonywania zmian w produkcie opisanym w niniejszej instrukcji obsługi.

NL: Het bedrijf behoudt zich het recht om wijzigingen aan te brengen aan het product die betrekking hebben op de omschrijvingen in deze handleiding.

RU: Компания оставляет за собой право вносить изменения в продукт в соответствии с указанным в данной инструкции по использованию.

PLAY S.A.
Ronda Boada Vell, 6
08184 Palau-Solità i Plegamans
Barcelona - Spain
Tel: +34 938 648 027
Fax: +34 938 648 491
play@play.es
www.casualplay.com